

KZ-2 DASH CAM

muvi
DRIVECAM

Einführung

Die Muvi KZ2 Drive Cam (VDC-003-KZ2) ist die perfekte Lösung, um Ihre Reise in 4K festzuhalten. Dieses Handbuch zeigt Ihnen, wie Sie die Kamera einrichten und bedienen.

Bitte lesen und befolgen Sie dieses Handbuch sorgfältig, um sicherzustellen, dass Sie alle Funktionen Ihrer Kamera maximieren. Bewahren Sie dieses Handbuch zum späteren Nachschlagen auf.

Haftungsausschluss: Veho kann nicht garantieren, dass alle Vorfälle von der Muvi KZ2 Drive Cam erfasst werden.

Beachtung!



Tipps zum Aufnehmen des besten Filmmaterials

- Stellen Sie die Kamera so auf, dass sie die Sicht des Fahrers nicht ablenkt oder behindert (wir empfehlen, hinter dem Rückspiegel zu sitzen).
- Stellen Sie sicher, dass sowohl die Innenseite als auch die Außenseite der Windschutzscheibe sauber und trocken sind, damit die Halterung sicher haftet.
- Die Sicht der Kamera darf nicht behindert werden. Stellen Sie sicher, dass sie sich innerhalb der „Wischerzone“ befindet.
- Richten Sie die Kamera so aus, dass der Himmel in der Kameraansicht verkleinert wird. Zu viel Himmel führt dazu, dass die Kamera überbelichtet wird und die Straße dunkler erscheint.

Tipps zur Speicherkartenleistung

- Bevor Sie eine neue microSD-Karte verwenden, müssen Sie die Karte mit der Kamera formatieren. Dies können Sie in den Kameraeinstellungen tun.

- Wir empfehlen, Ihre microSD-Karte mindestens alle zwei Wochen zu formatieren. Dadurch wird sichergestellt, dass unsichtbarer Speicher gelöscht wird, und das Risiko einer Dateibesädigung wird verringert. Durch das Formatieren der Karte werden alle Daten vollständig von der Karte gelöscht. Sichern Sie alle Dateien, die Sie behalten möchten, bevor Sie sie formatieren.
- Schalten Sie die Kamera aus, bevor Sie die microSD-Karte entfernen, um Schäden an der Karte zu vermeiden.
- Der Muvi KZ2 unterstützt microSD-Karten mit einer Kapazität von bis zu 128 GB. Wir empfehlen die Verwendung einer U3-Karte einer bekannten Marke wie SanDisk, Toshiba oder Samsung.



Versuchen Sie NICHT, die Kameraposition anzupassen oder während der Fahrt auf die Kameraeinstellungen zuzugreifen oder diese zu ändern. Verwenden Sie die Kamera sicher und gemäß den Gesetzen in Ihrem Land. Sie benutzen diese Kamera auf eigenes Risiko.

1 Was ist in der Box?

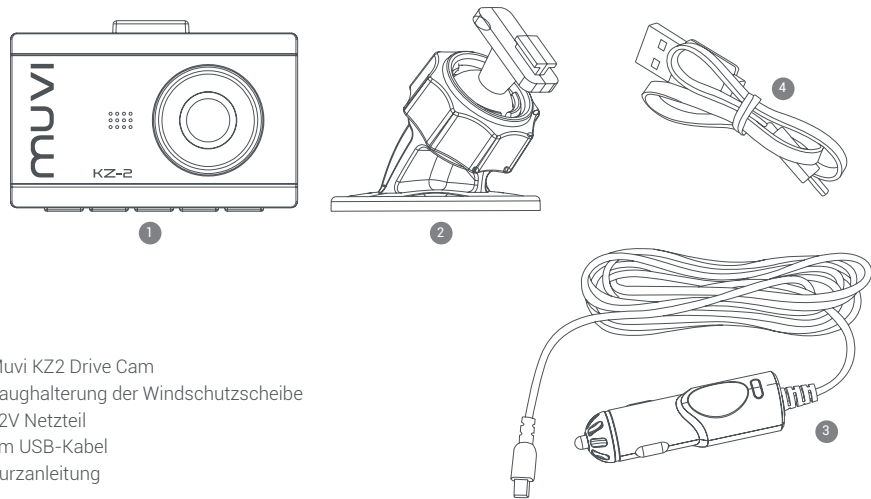

1. Muvi KZ2 Drive Cam
2. Saughalterung der Windschutzscheibe
3. 12V Netzteil
4. 2m USB-Kabel
5. Kurzanleitung

2 Leitfaden zu Steuerelementen

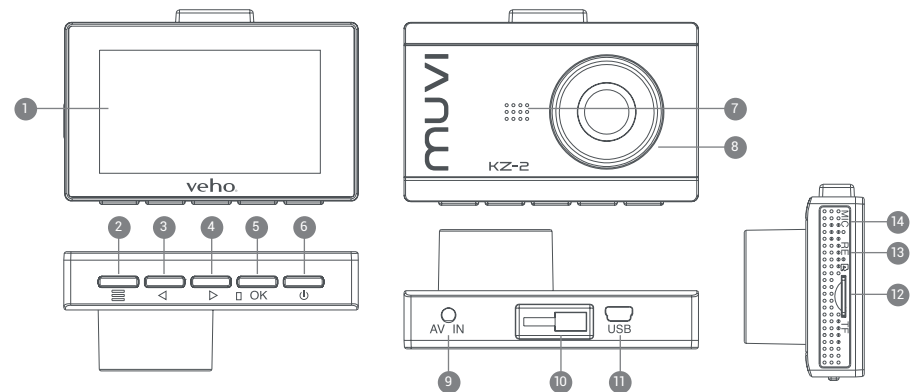

- | | | |
|-------------------------|-------------------------|------------------------------|
| 1. LCD-Bildschirm | 6. Netzschalter | 11. USB-Anschluss |
| 2. Menü-Taste | 7. Lautsprecher | 12. microSD-Kartensteckplatz |
| 3. Linke-/Auf-Taste | 8. Kameraobjektiv | 13. Reset-Taste |
| 4. Rechts-/Ab-Taste | 9. AV IN-Anschluss | 14. Mikrophon |
| 5. OK/Bestätigungstaste | 10. Halterung montieren | |

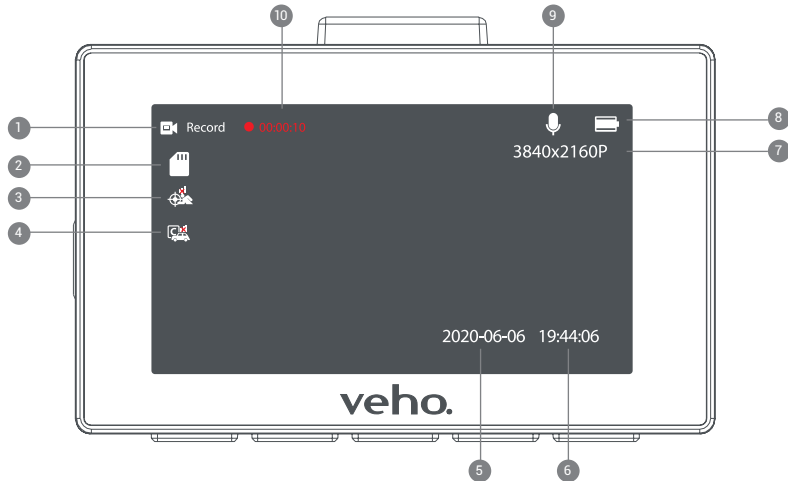

- | | |
|-----------------------------|--------------------------|
| 1. Videoaufzeichnungssymbol | 6. Zeitstempel |
| 2. microSD-Kartensymbol | 7. Videoauflösung |
| 3. Bewegungserkennung | 8. Batteriestandsanzeige |
| 4. G-Sensor | 9. Mikrofon-Audio |
| 5. Datumsstempel | 10. Videodauer |

3 KZ2 installieren

- Stellen Sie sicher, dass sowohl die Innenseite als auch die Außenseite der Windschutzscheibe sauber und trocken sind, damit die Halterung sicher haftet und die Sicht der Kamera nicht behindert wird.
- Stellen Sie die Kamera so auf, dass die Sicht des Fahrers nicht beeinträchtigt wird (wir empfehlen, hinter dem Rückspiegel zu sitzen).
- Halten Sie die Halterung in Position und stellen Sie sicher, dass sie vollständig sicher ist.

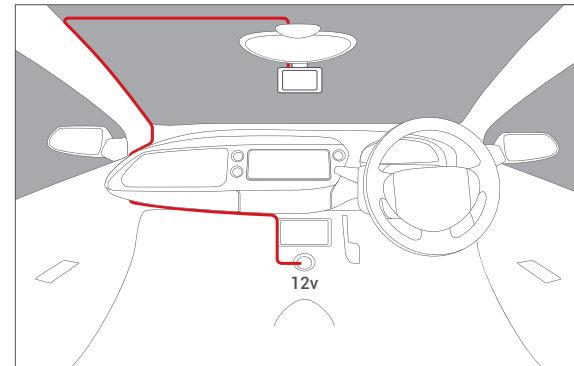

Vorgeschlagene Kabelführung für die Kamera.

4 Laden des KZ2

Bevor Sie den Muvi KZ2 für eine bestimmte Zeit verwenden, muss die Kamera vollständig aufgeladen sein. Schließen Sie die Kamera mit dem mitgelieferten 12-V-Kabel an den 12-V-Ausgangsanschluss des Fahrzeugs an. Wir empfehlen, die Kamera während des Betriebs an eine Stromquelle anzuschließen.

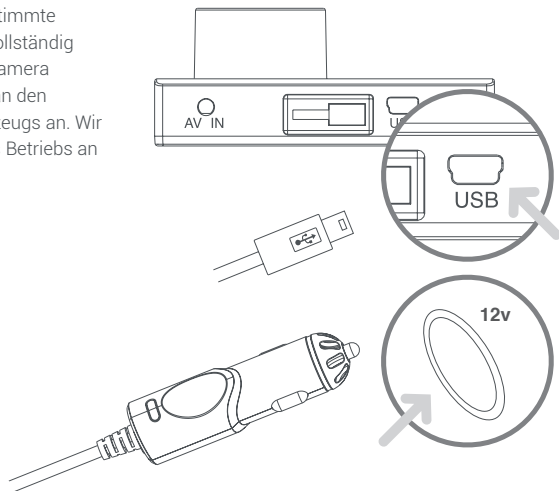

5 Verwenden des KZ2

Einschalten/Ausschalten

Halten Sie die Ein-/Aus-Taste ca. 3 Sekunden lang gedrückt, um die Kamera einzuschalten. Der Ladebildschirm des Muvi KZ2 sollte angezeigt werden. Halten Sie die Ein-/Aus-Taste ca. 3 Sekunden lang gedrückt, um die Kamera auszuschalten.

Um den Bildschirm während der Aufnahme auszuschalten, drücken Sie einmal die Ein-/Aus-Taste. Diese Funktion soll Ablenkung während der Fahrt verhindern.

Bitte beachten Sie, dass sich die Kamera beim Anschließen an das Fahrzeug automatisch ein- und ausschaltet.

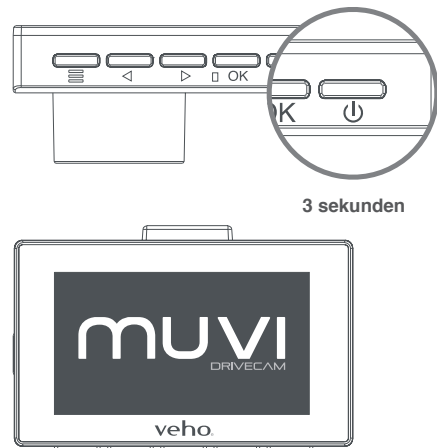

Videoaufnahme

Während des normalen Betriebs startet die Kamera automatisch die Aufzeichnung, wenn der Fahrzeugmotor eingeschaltet ist, und stoppt die Aufzeichnung, wenn der Motor ausgeschaltet ist. Das Filmmaterial wird automatisch auf der microSD-Karte gespeichert.

Wenn Sie die Aufnahme manuell starten müssen, drücken Sie auf dem Startbildschirm der Kamera die Taste "OK". Der Video-Timer zeigt an, dass die Kamera aufzeichnet. Drücken Sie erneut die Taste "OK", um die Aufnahme zu beenden.

Wenn Sie in eine Kollision verwickelt sind, wird die G-Sensor-Funktion ausgelöst. Dadurch wird das Kameramaterial vor und nach dem Vorfall für 5 Sekunden gesperrt. Dieses Filmmaterial wird dann vor dem Überschreiben durch die Loop-Aufnahmefunktion geschützt.

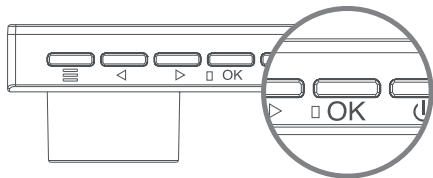

Wiedergabemodus

Um aufgenommenes Filmmaterial mit dem Muvi KZ2 wiederzugeben, stellen Sie die Kamera auf den Modus „Aufnahme/Foto/Standby“ und halten Sie die Taste „Rechts/Ab“ ca. 3 Sekunden lang gedrückt.

Scrollen Sie im Wiedergabemodus mit den Tasten "Links" und "Rechts" durch das Filmmaterial und drücken Sie dann die Taste "OK" um das ausgewählte Filmmaterial anzuzeigen.

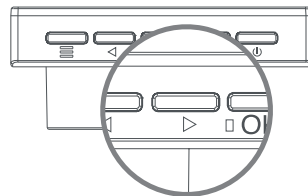
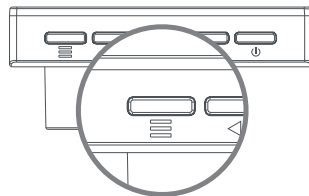

3 sekunden

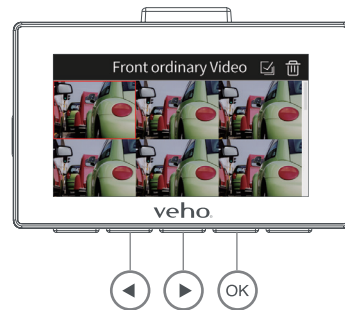

Verwenden einer microSD-Karte

Bevor Sie eine neue microSD-Karte verwenden, müssen Sie die Karte mit der Kamera formatieren. Dies können Sie in den Kameraeinstellungen tun. Wir empfehlen, Ihre microSD-Karte mindestens alle zwei Wochen zu formatieren. Dadurch wird sichergestellt, dass unsichtbarer Speicher gelöscht wird, und das Risiko einer Dateibesädigung wird verringert. Durch das Formatieren der Karte werden alle Daten vollständig von der Karte gelöscht. Sichern Sie alle Dateien, die Sie behalten möchten, bevor Sie sie formatieren. Bei der Formatierung über einen Computer sollte die Karte im FAT32-Format vorliegen.

Unterstützt microSD-Karten mit einer Kapazität von bis zu 128 GB. Wir empfehlen die Verwendung einer U3-Karte einer bekannten Marke wie SanDisk, Toshiba, Samsung.

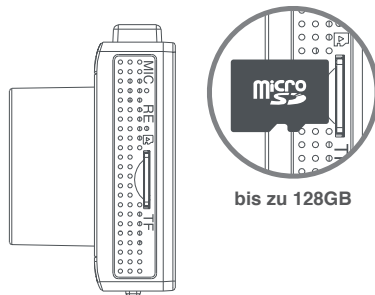

Übertragen von Filmmaterial

So übertragen Sie Filmmaterial vom Muvi KZ2 mit dem USB-Datenkabel auf Ihren PC. Schließen Sie die Kamera an Ihren PC an und schalten Sie die Kamera ein. Ihr PC erkennt die Kamera als Gerät eines Drittanbieters. Verwenden Sie den Datei-Explorer, um auf das Filmmaterial zuzugreifen. Verwenden Sie alternativ einen microSD-Kartenleser.

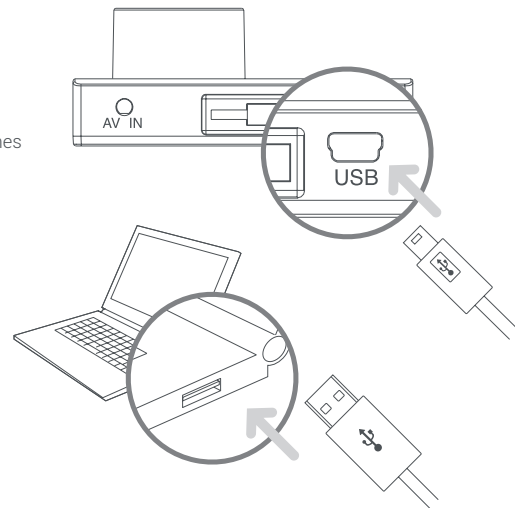

6 Die Einstellungen

Um auf die Kameraeinstellungen zuzugreifen, drücken Sie die Taste "Menü". Durchsuchen Sie die Menüs mit den Schaltflächen "Links/Auf" und "Rechts/Ab". Wählen Sie eine Kategorie aus, indem Sie auf die Schaltfläche "OK" klicken.

Im Folgenden finden Sie einige Einstellungen, die Sie bearbeiten können:

- Terminzeit
- Lautstärke
- Sprache
- Videoauflösung
- Bildaufnahmeauflösung
- Bewegungserkennung
- G-Sensor-Erkennung
- Anti-Flimmer-Modus
- Formatieren Sie die microSD-Karte
- Werksreset

Um das Menü zu verlassen, drücken Sie erneut die Taste "Menü". Dadurch kehren Sie zum Startbildschirm zurück.

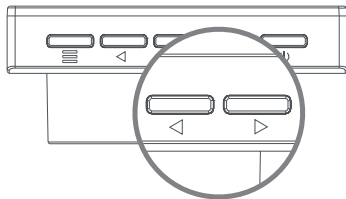
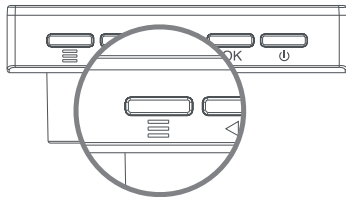

Spezifikationen

Modell	Muvi KZ2 Drive Cam
DSP	Hi3559 V200
LCD	3,0-Zoll-IPS-LCD (360 x 640)
Linse	6G 140°
Video Auflösung	4K@30fps / 1440P@30fps / 1080P@30fps
Videoformat	H.265 / H.264
Fotoauflösung	8M
Fotoformat	JPG
Stromeingang	Mini-USB-Anschluss 5V / 2,5A
Spannung/Funktionsstrom	DC3.7V/230mAh
Funktionstemperatur	-20° ~ +70°
Akku	Eingebauter Li-Ionen-Akku 150mAh
Lautsprecher	0.8W

Mikrofon	Unterstützt
Loop-Aufnahme	Unterstützt. Nahtloses Loop-Video, keine Frames verpasst
microSD-Karte	Nicht enthalten. Wir empfehlen die Verwendung einer U3-Karte einer bekannten Marke. Unterstützt Karten mit einer Kapazität von bis zu 128GB
Datums- und Zeitstempel	Unterstützt
Bewegungserkennung	Unterstützt
Tragbare festplatte	Unterstützt
G-Sensor	Unterstützt
Frequenz	50Hz/60Hz
Abmessung	86.5mm x 57mm x 16.5mm (35 mm mit Objektiv)
Nettogewicht	70g

Instandhaltung

- Zerlegen, reparieren, modifizieren Sie Ihre Kamera oder das Zubehör für die Stromversorgung nicht.
- Stellen Sie die Kamera während der Fahrt nicht ein oder bedienen Sie sie nicht.
- Installieren Sie die Kamera nicht dort, wo sie die Sicht des Fahrers oder die Auslösung des Airbags beeinträchtigen kann.
- Setzen Sie Ihre Kamera nicht länger Feuchtigkeit und / oder Hitze aus, da dies die Lebensdauer des Produkts verkürzen kann.
- Sprühen Sie kein Wasser oder Reinigungsmittel direkt auf die Kamera. Dies kann einen Brand, Stromschläge oder andere Fehlfunktionen verursachen.
- Verwenden Sie nur das mit Ihrer Kamera gelieferte Netzteil Muvi KZ2. Andere Netzteile können ein Sicherheitsrisiko darstellen oder die Kamera beschädigen.
- Verwenden Sie keine beschädigten Netzteile oder Kabel.
- In bestimmten Fahrzeugen kann die Kamera auch bei abgestelltem Motor ständig mit Strom versorgt werden. Dies kann die Fahrzeugbatterie entladen.
- Halten Sie die Kamera von Heizgeräten oder anderen heißen Gegenständen fern. Bei niedrigeren Temperaturen lagern, um die Selbstentladungsrate des Akkus zu verringern.
- Lassen Sie die Kamera nicht im Auto, wenn Sie sie nicht benutzen.

Andere Veho-Produkte



**Pebble Pokket 1000mAh Micro
Size Keyring Power Bank**
Available in Red, Orange, Blue, Black



STIX True Wireless Earphones
VEP-115-STIX-W



Cave Smart Home Starter Kit
VHS-001-SK



Unterstützung

Für den Fall, dass Sie sich an Veho wenden müssen, um Unterstützung oder Fehlerbehebung für Ihr Fahrzeug zu erhalten Muvi KZ2 Drive Cam, bitte kontaktieren Sie uns über unseren Live Chat auf unserer Website unter:

veho-world.com

EG-KONFORMITÄTSEKLÄRUNG

Hiermit erklärt Veho UK LTD, dass der Funkgerätetyp (VDC-003-KZ2) den EU-Richtlinien entspricht.

Der vollständige Text der EU-Konformitätserklärung ist unter verfügbar

<https://veho-world.com/compliance/>



This symbol, affixed to the product or its packaging, indicates that the product must not be processed as household waste. This product should be correctly disposed of according to your local guidelines for electrical and battery operated products. Correct disposal of the battery will avoid potential harm to the environment and human health. For further information regarding the recycling of this product, please contact your local waste recycling centre.

veho®